

# Titulní strana 1

## grafika Olomouc

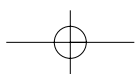

# Titulní strana 2 grafika Olomouc

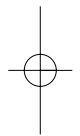
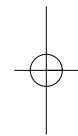
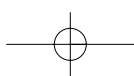
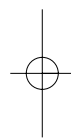
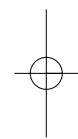

# Úvod

Mul-T-Lock Czech s.r.o. je dceřinou společností předního světového výrobce zámkové techniky, společnosti Mul-T-Lock Technologies Ltd.

Hlavní náplní činnosti je dovoz a distribuce mechanických uzamykacích systémů. Již od roku 2003 dodáváme na trh v ČR a SR také paniková kování od výrobců, patřících do skupiny ASSA ABLOY, jejíž je Mul-T-Lock Technologies Ltd součástí.

Dbáme na to, aby výrobky uváděné naší společností na trh splňovaly kritéria evropských norem, popř. byly certifikovány evropskými certifikačními orgány. Dodržování vysoké úrovně kvality dodávaných výrobků je pro nás důležité.



# OBSAH

Úvod	3
Zavírače – všeobecné informace	5
Zavírače – vysvětlení pojmů	6
Zavírače dveří – MUL-T-LOCK	
MUL-T-LOCK HS24	7
MUL-T-LOCK HE24	8
MUL-T-LOCK RO24	8
MUL-T-LOCK C324	9
MUL-T-LOCK CV425	9
MUL-T-LOCK RE35	10
Zavírače dveří – MAB	
MAB 200	11
MAB 403	11
MAB 404	12
MAB 609DV	13
MAB 660	14
MAB 670	15
MAB 200	16
MAB 609DV	17



# Zavírače

## Všeobecné informace

### Způsoby montáže zavíračů dveří

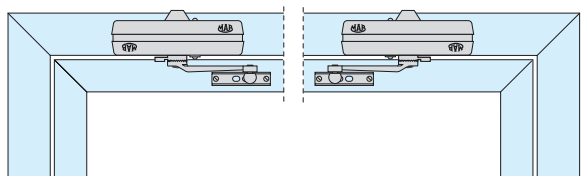

Montáž na dveře

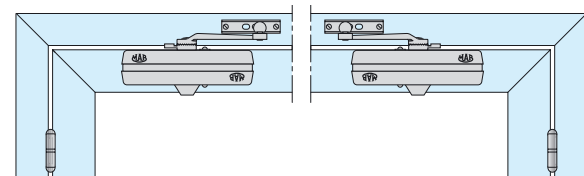

Montáž na rám dveří

### Nastavení parametrů zavírače

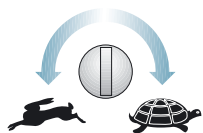

Rychlost zavírání

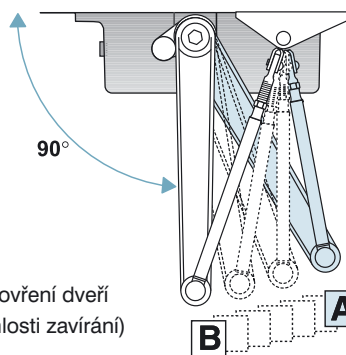
Rychlost dovření dveří  
(řízení rychlosti zavírání)

### Dovření dveří

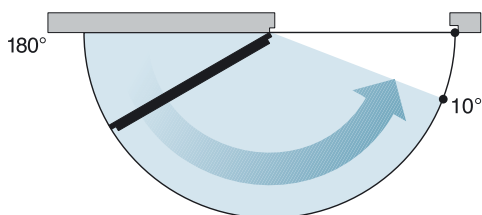

S doklapem

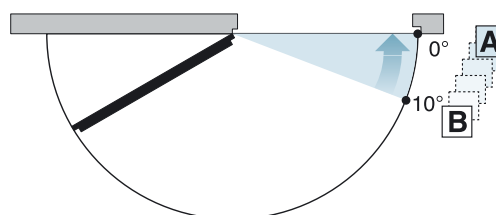

Bez doklapu

# Zavírače

## Všeobecné informace

### Vysvětlení pojmů

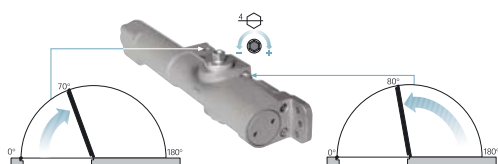

BC – (back-check – MAB 670)

Pohyb dveří je v rozmezí od 70° (80°) až do úplného otevření dobrždován.

Tato funkce je vhodná pro vstupní dveře otevírané ven z objektu (např. únikové východy).

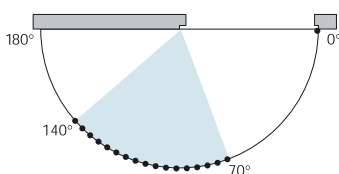

HO

Aretace otevřených dveří – plynulá aretace vhodná u instalací interiérových dveří (na obr. v rozsahu 70° – 140°)

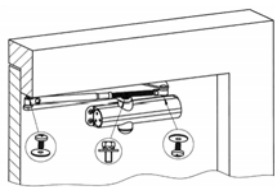

Montáž zavírače s paralelním ramenem (např. model RO24)

Klasifikace zavíračů dveří dle ČSN EN 1154

(pro přesné znění klasifikačních kritérií prosím nahlédněte do ČSN EN 1154)

### Dveřní zavírače se podle této evropské normy třídí takto:

#### 6-ti místný číselný kód označuje

##### ● kategorii použití

3 – pro zavírání dveří z úhlu otevření min. 105°

4 – pro zavírání dveří z úhlu otevření 180°

##### ● počet zkušebních cyklů

8 – 500 000 zkušebních cyklů

##### ● hmotnost dveří

čísllice označuje velikost zavírače k sedmi stupňům hmotnosti (např. 2–4)

##### ● požární odolnost

0 – nevhodný zavírač pro protipožární/kouřové dveřní sestavy

1 – vhodný zavírač pro protipožární/kouřové dveřní sestavy

##### ● bezpečnost

1 – norma připouští použití pouze bezpečných zavíračů

##### ● odolnost proti korozi

0 – odolnost není definována

1 – nízký stupeň odolnosti

2 – střední odolnost

3 – vysoká odolnost





4 – velmi vysoká odolnost

# Zavírače

## Parametry zavíračů

### MUL-T-LOCK

Tabulka 1

Třída dle ČSN EN 1154 (zavírací síla)	Kroučící moment (Nm)	Velikost dveří max. šířka (mm)	Max. hmotnost (kg)	Klasifikace dle EN 11541)													
				HS 24		RO24		CV425		4-8-3/4-1-1-3		3-8-2/4-1-1-4		4-8-2/6-1-1-3			
				HE24		C324		RE35									
																	
				*		**	p)	****		****		****	n)	*****			
EN 1	9	750	20														
EN 2	13	850	40		X		X		X		X		X				X
EN 3	18	950	60		X		X		X		X		X				X
EN 4	26	1100	80		X		X		X		X		X				X
EN 5	37	1250	100						X								X
EN 6	54	1400	120														X
EN 7	87	1600	160														

p) montážní sada paralelního ramene je součástí balení

n) rameno s nastavitelnou délkou

1) Modely jsou vhodné do sestav protipožárních dveří (Certifikovány dle EN 1154)

\* – základní typ pro menší/střední zátěž

\*\* – úzké tělo zavírače – pro prostorově úspornou montáž

\*\*\* – univerzální typ pro střední zátěž s plastovým krytem

\*\*\*\* – univerzální typ pro střední zátěž

\*\*\*\*\* – zavírač pro střední a vysokou zátěž

# Mul-T-Lock HS24



CE

Mul-T-Lock HS24  
(zavírač určený pro menší až střední zátěž)

Rozměry těla zavírače:

Délka: 180 mm

Šířka: 44 mm

Výška: 63 mm

- Zavírač je určen pro dveře max. šířky 1100 mm
- Zavírač je určen pro montáž na dveře max. hmotnosti 80 kg.
- Nastavitelná rychlost zavírání v úhlu 180° – 15°
- Nastavitelná rychlost dovření 15° – 0°
- Zavírač je dodáván se standardním typem ramene, spojovacím materiálem a šablonou pro montáž.

Dostupná barevná provedení:  
stříbrná, bílá, zlatá, černá a hnědá



# Mul-T-Lock RO24



Mul-T-Lock RO24  
(zavírač určený pro menší až střední zátěž)

Rozměry těla zavírače:

Délka: 210 mm

Šířka: 56 mm

Výška: 42 mm (vhodné do úzkých prostor)

- Zavírač je určen pro dveře max. šířky 1100 mm
- Zavírač je určen pro montáž na dveře max. hmotnosti 80 kg.
- Zavírač je dodáván se standardním typem ramene, příslušenstvím pro montáž paralelního ramene, spojovacím materiálem a šablonou pro montáž standardního i paralelního ramene.
- Nastavitelná rychlost zavírání v úhlu  $180^\circ - \square\square$
- Nastavitelná rychlost dovoření  $15^\circ - 0^\circ$

Dostupné barevné provedení:  
stříbrná

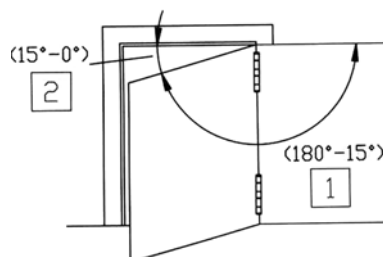

možnost nastavení doklapu

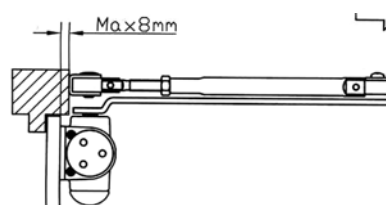

montáž s běžným ramenem

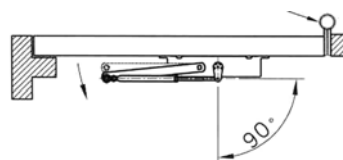

montáž s paralelním ramenem

# Mul-T-Lock HE24

## Klasifikace dle ČSN EN 4-8-4/3-1-1-3



CE

Mul-T-Lock HE24

(zavírač určený pro střední zátěž, vhodný do protipožárních/protikouřových dveřních sestav)

Rozměry těla zavírače:

Délka: 219 mm

Šířka: 73 mm

Výška: 48 mm (vhodné do úzkých prostor)

- Zavírač je určen pro dveře max. šířky 1100 mm
- Zavírač je určen pro montáž na dveře max.hmotnosti 80 kg.
- Zavírač je dodáván se standardním typem ramene, spojovacím materiálem a šablonou pro montáž standardního ramene a plastovým krytem. Rameno zavírače HE24 má nastavitelnou délku (vhodné při montáži na hluboký rám dveří).
- Plastový kryt zavírače je vyroben z odolného plastu obsahujícího zpomalovač hoření
- Nastavitelná rychlost zavírání v úhlu 180° – 15°
- Nastavitelná rychlost dovření 15° – 0°

Dostupné barevné provedení:  
stříbrná

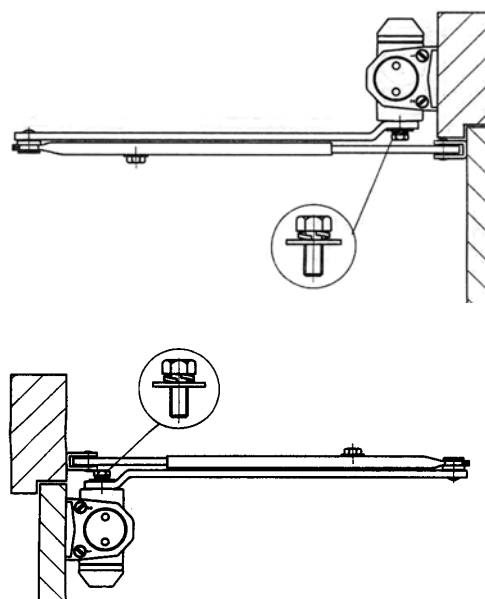

ukázky montáže na rám dveří a na dveřní křídlo

# Mul-T-Lock C324

## Klasifikace dle ČSN EN 4-8-4/2-1-1-4



CE

Mul-T-Lock C324/AZBE C324

(zavírač určený pro střední zátěž, vhodný do protipožárních/protikouřových dveřních sestav)

Rozměry těla zavírače:

Délka: 219 mm

Šířka: 53 mm

Výška: 43 mm (vhodné do úzkých prostor)

- Zavírač je určen pro dveře max. šířky 1100 mm
- Zavírač je určen pro montáž na dveře max. hmotnosti 80 kg.
- Zavírač je dodáván se standardním typem ramene, příslušenstvím pro montáž paralelního ramene, spojovacím materiálem a šablonou pro montáž standardního i paralelního ramene.
- Nastavitelná rychlost zavírání v úhlu 180° – 15°
- Nastavitelná rychlost dovření 15° – 0°

Dostupná barevná provedení:  
stříbrná, bílá, zlatá, černá

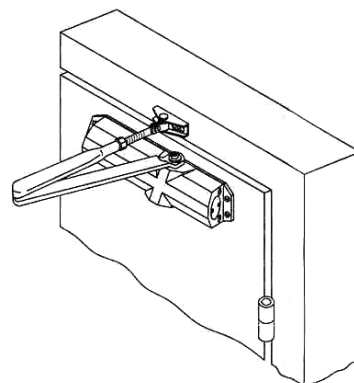

ukázka montáže s běžným ramenem

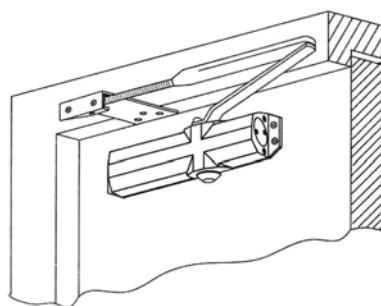

ukázka montáže s paralelním ramenem

# Mul-T-Lock CV425



Mul-T-Lock CV425  
(zavírač určený pro střední a vyšší zátěž)

Rozměry těla zavírače:

Délka: 235 mm

Šířka: 38 mm (vhodné do úzkých prostor)

Výška: 79 mm

- Zavírač je určen pro dveře max. šířky 1250 mm
- Zavírač je určen pro montáž na dveře max. hmotnosti 100 kg.
- Zavírač je dodáván se standardním typem ramene s funkcí B.C., spojovacím materiálem a šablonou pro montáž standardního i paralelního ramene.
- K zavírači lze doobjednat jako příslušenství kluzné rameno.
- Nastavitelná rychlost zavírání v úhlu 180° – 15°
- Nastavitelná rychlost dovření 15°– 0°

Dostupná barevná provedení:  
stříbrná, bílá



CV 425 s kluzným ramenem

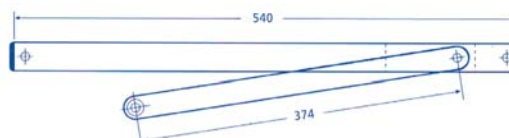

kluzné rameno

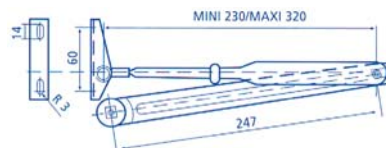

běžný typ ramene

# Mul-T-Lock RE35

## Klasifikace dle ČSN EN 4-8-6/2-1-1-3



CE

Mul-T-Lock RE35

(zavírač určený pro střední a vysokou zátěž, vhodný do protipožárních/protikouřových dveřních sestav)

Rozměry těla zavírače:

Délka: 296 mm

Šířka: 60 mm

Výška: 50 mm (vhodné do úzkých prostor)

- Zavírač je určen pro dveře max. šířky 1400 mm
- Zavírač je určen pro montáž na dveře max. hmotnosti 120 kg.
- Zavírač je dodáván se standardním typem ramene, spojovacím materiálem a šablonou pro montáž standardního ramene.
- Nastavitelná rychlost zavírání v úhlu 180° – 15°
- Nastavitelná rychlost dovření 15° – 0°
- Nastavitelný BC

Dostupné barevné provedení:  
stříbrná

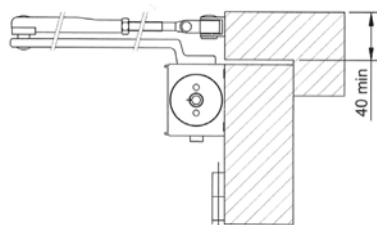
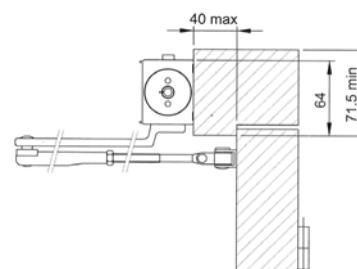

ukázky způsobu montáže

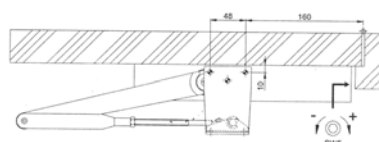
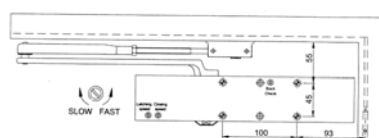













montáž s paralelním ramenem

# Zavírače

## Parametry zavíračů MAB

Tabulka 2

Třída dle ČSN EN 1154 (zavírací síla)	Kroučící moment (Nm)	Velikost dveří max. šířka (mm)	Max. hmotnost (kg)	MAB 200		MAB 403		MAB 404		MAB 609		MAB 660		MAB 670	
															
				**		*		***		***		****		***	
EN 1	9	750	20												
EN 2	13	850	40		X		X		X				X		X
EN 3	18	950	60		X		X		X		X		X		X
EN 4	26	1100	80		X				X		X		X		X
EN 5	37	1250	100							X					X
EN 6	54	1400	120							x					X
EN 7	87	1600	160												

p) montážní sada paralelního ramene je součástí balení

n) rameno s nastavitelnou délkou

1) Modely jsou vhodné do sestav protipožárních dveří (Certifikovány dle EN 1154)

\* – základní typ pro menší/střední zátěž

\*\* – úzké tělo zavírače – pro prostorově úspornou montáž

\*\*\* – univerzální typ pro střední zátěž s plastovým krytem

\*\*\*\* – univerzální typ pro střední zátěž

\*\*\*\*\* – zavírač pro střední a vysokou zátěž

# MAB 200

## Klasifikace dle ČSN EN 4-8-3-1-1-4



CE

MAB 200  
(zavírač určený pro menší až střední zátěž)

Rozměry těla zavírače:

Délka: 208 mm

Šířka: 68 mm

Výška: 42 mm

- Zavírač je určen pro dveře max. šířky 750 – 1100 mm
- Zavírač je určen pro montáž na dveře max. hmotnosti 80 kg.
- Zavírač je dodáván se standardním typem ramene, spojovacím materiálem a šablonou pro montáž.
- Nastavitelná rychlost zavírání v úhlu 180° – 10°
- Nastavitelná rychlost dovření 10° – 0°

Dostupná barevná provedení:  
stříbrná, bílá, černá.

Příslušenství:

- Aretační rameno AC 349

AC 349

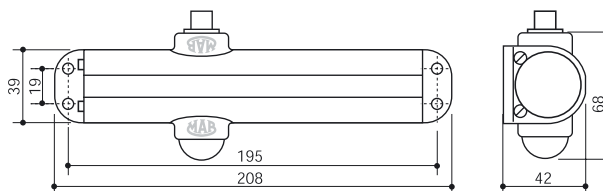
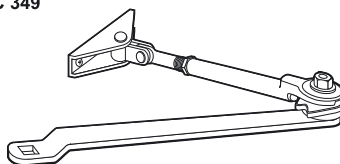

# MAB 403

## Klasifikace dle ČSN EN 4-8-3-1-1-4



CE

MAB 403

(zavírač určený pro menší až střední zátěž,  
vhodný do protipožárních/protikouřových dveř-  
ních sestav)

Rozměry těla zavírače:

Délka: 168 mm

Šířka: 58,5 mm

Výška: 62 mm

- Zavírač je určen pro dveře max. šířky 950 mm
- Zavírač je určen pro montáž na dveře max. hmotnosti 60 kg.
- Zavírač je dodáván se standardním typem ramene, spojovacím materiálem a šablonou pro montáž. Kryt těla zavírače je vyroben z odolného ABS.
- Nastavitelná rychlost zavírání v úhlu 180° – 10°
- 0 Nastavitelná rychlost dovření 10° – 0°

Dostupná barevná provedení:

stříbrná, bílá (RAL 9016), zlatá, černá a bronzová,  
smetanová (RAL 1013)

Na objednávku lze dodat zavírač MAB 403 s vestavěnou aretací a BC



# MAB 404



MAB 404

(zavírač určený pro střední zátěž)

Rozměry těla zavírače:

Délka: 182 mm

Šířka: 71 mm

Výška: 71 mm

- Zavírač je určen pro dveře max. šířky 1100 mm
- Zavírač je určen pro montáž na dveře max. hmotnosti 80 kg.
- Zavírač je dodáván se standardním typem ramene, spojovacím materiálem a šablonou pro montáž. Kryt těla zavírače je vyroben z odolného ABS.
- Nastavitelná rychlost zavírání v úhlu 180° – 10°
- Nastavitelná rychlost dovoření 10° – 0°
- V modelu MAB 404 je standardně zabudováno BC

Dostupná barevná provedení:

stříbrná, bílá (RAL 9016), zlatá, černá a bronzová, smetanová (RAL 1013)

Na objednávku lze dodat zavírač MAB 404 s vestavěnou aretací.

Pro zavírače MAB řady 400 je k dispozici celá řada doplňků:

I montážní plech (pro „podvěšenou“ instalaci na rám dveří – AC41)

I montážní plech pro montáž na úzký rám dveří (AC57) nebo

I montážní plech na skleněné dveře (AC220)

**AC 41**  
(401-402-403)

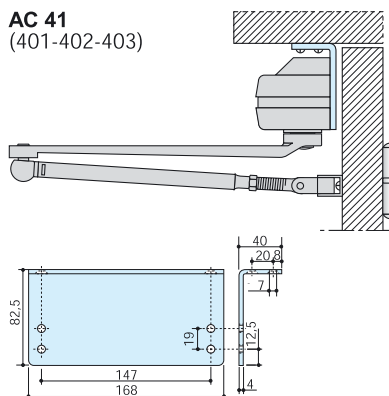

**AC 57**

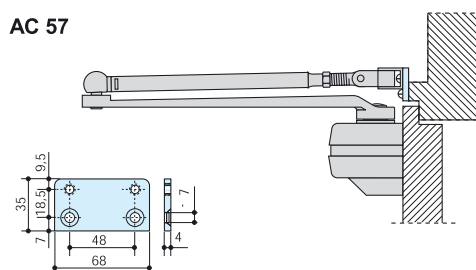

**AC 220**  
(404-405)

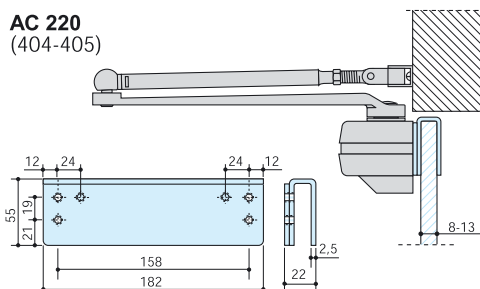

# MAB 609 DV

## Klasifikace dle ČSN EN 4-8-6/3-1-1-4



CE

MAB 609 DV

(zavírač určený pro střední a vysokou zátěž, vhodný do protipožárních/protikouřových dveřních sestav)

Rozměry těla zavírače:

Délka: 248 mm

Šířka: 77 mm

Výška: 49 mm

- Zavírač je určen pro dveře max. šířky 1400 mm
- Zavírač je určen pro montáž na dveře max.hmotnosti 120 kg.
- Zavírač je dodáván se standardním typem ramene, spojovacím materiálem a šablonou pro montáž. Kryt těla zavírače je vyroben z odolného ABS.
- Nastavitelná rychlost zavírání v úhlu 180° – 15°
- Nastavitelná rychlost dovření 15° – 0°

Dostupná barevná provedení:

stříbrná, bílá (RAL 9016), zlatá, černá a bronzová, smetanová (RAL 1013)

Na objednávku lze dodat k zavírači MAB 609 DV rameno s aretací (AC134)

Pro zavírače MAB 609 DV je k dispozici celá řada doplňků:

- montážní plech (pro "podvěšenou" instalaci na rám dveří – AC179)
- montážní plech pro montáž na úzký rám dveří (AC57)

AC 179

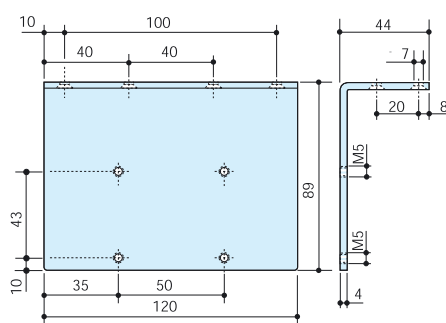
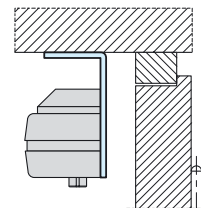

AC 57

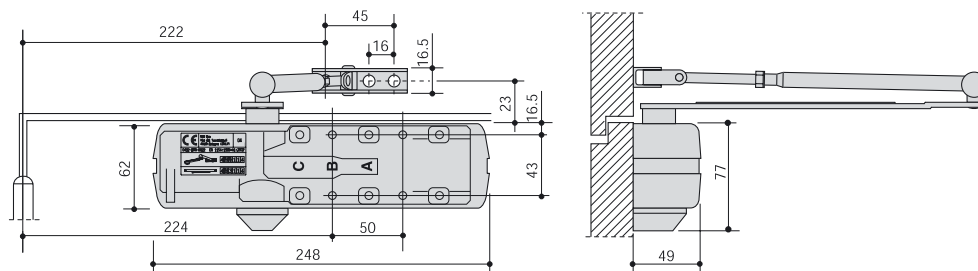
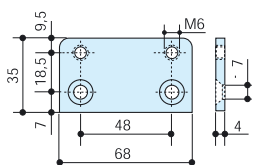
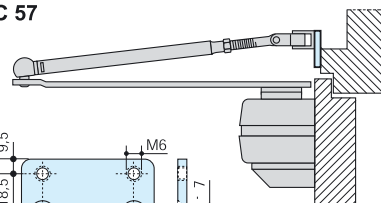

# MAB 660



## MAB 660

(zavírač určený pro střední zátěž, dodávaný standardně s ramenem s nastavitelnou aretací)

Rozměry těla zavírače:

Délka: 240 mm

Šířka: 47 mm

Výška: 64 mm

- Zavírač je určen pro dveře max. šířky 1100 mm
- Zavírač je určen pro montáž na dveře max. hmotnosti 80 kg.
- Zavírač je dodáván se standardním typem ramene, spojovacím materiálem a šablonou pro montáž. Kryt těla zavírače je vyroben z odolného ABS.
- Nastavitelná rychlost zavírání v úhlu 180° – 10°
- Nastavitelná rychlost dovržení 10° – 0°

Dostupná barevná provedení:

stříbrná, bílá (RAL 9016), zlatá, černá a bronzová, smetanová (RAL 1013)

Pro zavírače MAB řady 660 je k dispozici celá řada doplňků:

- montážní plech (pro „podvěšenou“ instalaci na rám dveří – AC554)
- montážní plech pro montáž na úzký rám dveří (AC560)

Obrázky doplňků a aretačního ramene.

AC 554

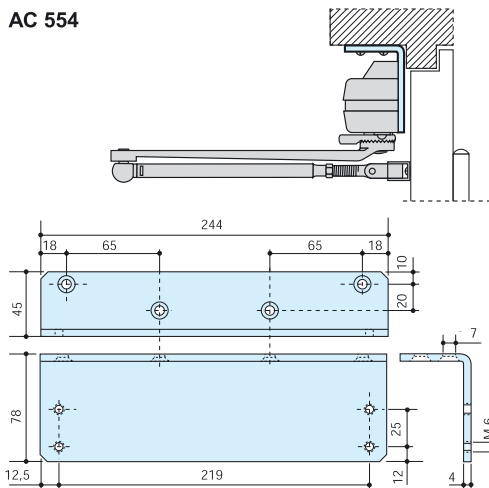

AC 560

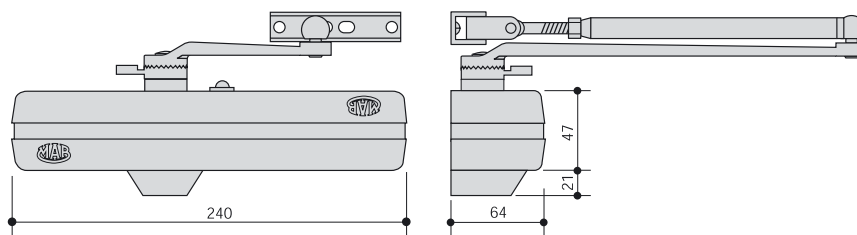
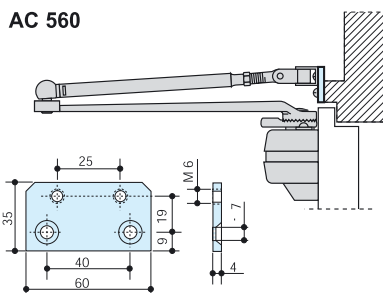

# Zavírače

## Parametry zavíračů MAB s kluzným ramenem

**Tabulka 3 – zavírače pro prostorově úspornou montáž**

Třída dle ČSN EN 1154 (zavírací síla)	Krouticí moment (Nm)	Velikost dveří max. šířka (mm)	Max. hmotnost (kg)	MAB 200		MAB 609 DV	
				*		**	
EN 1	9	750	20				
EN 2	13	850	40		X		X
EN 3	18	950	60				X
EN 4	26	1100	80				
EN 5	37	1250	100				
EN 6	54	1400	120				
EN 7	87	1600	160				

p) montážní sada paralelního ramene je součástí balení

n) rameno s nastavitelnou délkou

1) Modely jsou vhodné do sestav protipožárních dveří (Certifikovány dle EN 1154)

\* – základní typ pro menší/střední zátěž

\*\* – pro střední zátěž

\*\*\* – univerzální typ pro střední zátěž a vysokou zátěž

# MAB 200



## MAB 200

(zavírač určený pro menší zátěž)

Rozměry těla zavírače:

Délka: 208 mm

Šířka: 68 mm

Výška: 42 mm

- Zavírač je určen pro dveře max. šířky 850 mm
- Zavírač je určen pro montáž na dveře max. hmotnosti 60 kg
- Zavírač je dodáván s kluzným ramenem, spojovacím materiálem a šablonou pro montáž
- Nastavitelná rychlost zavírání v úhlu 180° – 10°
- Nastavitelná rychlost dovření 10° – 0°

Dostupná barevná provedení:  
stříbrná, bílá, černá.

Příslušenství:  
aretační rameno AC 358

## AC 358

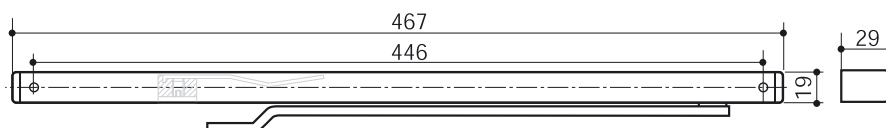

# MAB 609 DV

## Klasifikace dle ČSN EN 4-8-3-1-1-4



MAB 609 DV  
(zavírač určený pro střední a vysokou zátěž)

Rozměry těla zavírače:

Délka: 248 mm

Šířka: 77 mm

Výška: 49 mm

- Zavírač je určen pro dveře max. šířky 950 mm
- Zavírač je určen pro montáž na dveře max. hmotnosti 80 kg
- Zavírač je dodáván se kluzným ramenem AC 572, spojovacím materiálem a šablonou pro montáž. Kryt těla zavírače je vyroben z odolného ABS.
- Nastavitelná rychlost zavírání v úhlu 180° – 15°
- Nastavitelná rychlost dovření 15° – 0°

Dostupná barevná provedení:  
stříbrná, bílá (RAL 9016), zlatá, černá

Pro zavírače MAB 609 DV je k dispozici celá řada doplňků:

- Aretační člen AC 581 pro nastavitelnou aretaci dveří
- Tlumící člen pro zastavení pohybu dveří AC 596

AC 581

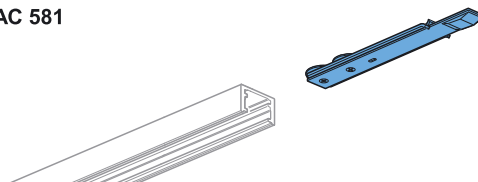

AC 596

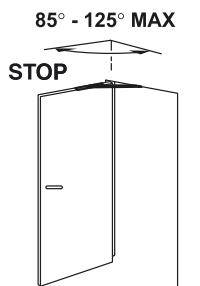
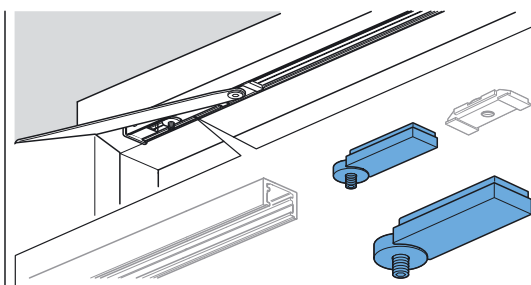

# Titulní strana 3 grafika Olomouc

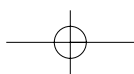
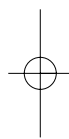
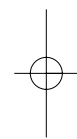

# Titulní strana 4 grafika Olomouc

